

取扱説明書

ヘルメットマウントワイヤレスヘッドセット
NYSNO-10

STEP 1 本体とリモコンを準備する

本体を充電する

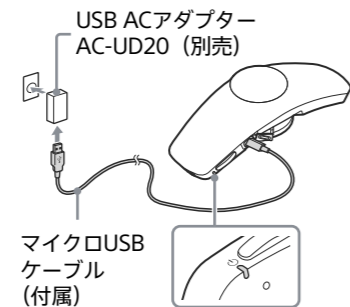

本体とマイクロUSBケーブルを接続する

マイクロUSBケーブル (付属)

充電中：点灯(赤)
充電完了：消灯
充電時間：約4時間

リモコンにベルトを取り付ける

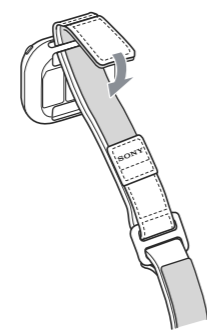

① リモコンを裏返して、音量(-)ボタン側のベルトループに、ベルトの長い側を通し、先端を折り曲げて貼り付ける

② 同様に、反対側を音量(+)ボタン側のベルトループに通し、先端を折り曲げて貼り付ける

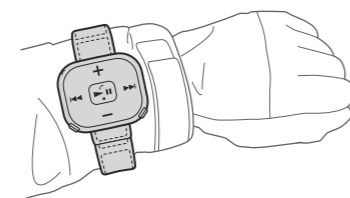

③ ベルトとリモコンとの間に手首を入れ、長さを調節する

ヒント

お買い上げ時には、長短2本のベルトが連結されています。細い手首にはめるときは、長いベルトのみを使用してください。詳しくはヘルプガイドをご覧ください。

STEP 2 ヘルメットに取り付ける

装着可能なヘルメット

スノースポーツ用ヘルメットに取付けが可能です。ゴーグルベルトや固定パーツを避けたヘルメット後部中央付近で、下記が満たされていることをご確認ください。

- 接着式マウントを貼る範囲(直径46 mm)に凹凸がないこと
- 本体を取り付ける範囲(縦52 mm×横143 mm)に突起物がないこと

位置を決める

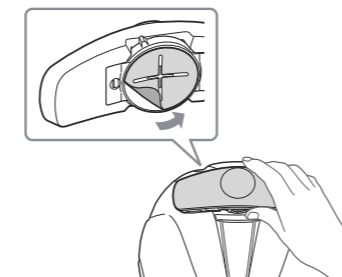

① 接着式マウントが本体に取り付けられた状態のまま、ヘルメットに当てて、接着面の隙間がない位置を決める

② はくり紙をはがし、手順①で決めた位置に本体ごとしっかり押し付ける

ヒント

装着の強度を確保するため、接着面の隙間がないことをしっかり確認してください。

本体を取り外し、接着式マウントを固定する

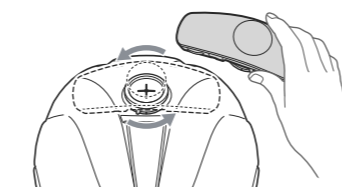

① ロックレバーを矢印の方向に回し、接着式マウントを残して本体を取り外す



② 指先で接着式マウントをしっかりと貼り付ける

ペンのキャップ部分などで押さえつけて、気泡をしっかりと取り除いてください。

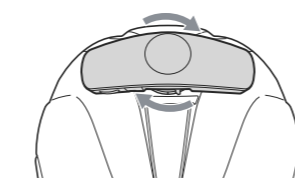

③ 本体を元に戻し、ロックレバーを手順①と逆の方向にカチッという音が鳴るまで回して、ヘルメットにしっかりと装着する

ヒント

- 完全に接着させるには、24時間放置してください。
- 予備の接着式マウントは大切に保管してください。本体への取り付け方について詳しくは、ヘルプガイドをご覧ください。

STEP 3 グループトークの準備をする

グループトークとは

仲間のNYSNO-10同士を登録すると、スマートフォンを介さずに同時に会話ができます(最長距離約1km*1のBluetooth通信、最大3台まで)。

*1 見通しの良い場所での2者間会話可能距離。当社測定方法による。地形、気候、障害物、周囲の電波状況などの影響で短くなる場合があります。

マイクを取り付ける

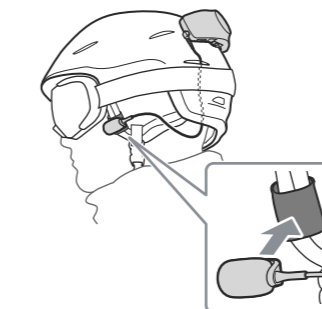

① ヘルメットのイヤープッド付近のベルトにマイク用面ファスナー(付属)を巻き付け、マイクを取り付ける

② マイクのプラグを本体の(マイク)端子に差し込む
滑走中にひっかかないよう、ヘルメットの穴やゴーグルベルトなどでマイクのケーブルを整理してください。

グループ登録をする

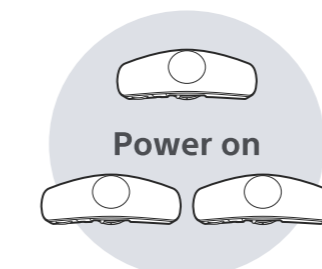

① グループ登録する本体すべての(電源、通話、再生/一時停止)ボタンを2秒以上押し、電源を入れる

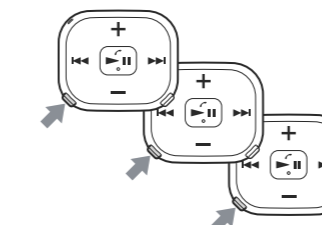

② グループ登録するリモコンすべてのTALK(トーク)ボタンを7秒以上押し

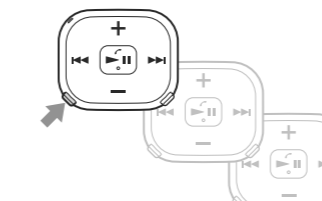

③ どれか1台のリモコンのTALK(トーク)ボタンを1回押す

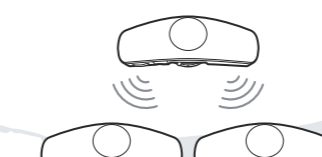

グループ登録する本体すべてから「グループ登録が完了しました」の音声ガイダンス*2が聞こえたら、登録は完了です。

*2 電波状況によっては登録が失敗することがあります。「グループ登録に失敗しました」の音声ガイダンスが聞こえた場合は、②からやり直してください。

STEP 4 グループトークをする

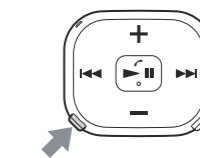

① STEP 3でグループ登録を行ったあと、どれか1台のリモコンのTALK(トーク)ボタンを押す

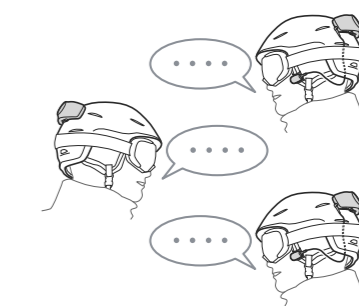

② グループトークの開始を知らせる音が聞こえたら、会話を開始する

音が途切れるときは

グループトークを行う仲間同士の距離によっては、音声が途切れることがあります。この場合は、どれか1つのリモコンのTALK(トーク)ボタンを2秒以上押し続けてください。「再接続します」の音声ガイダンスが聞こえ、接続状態の最適化を行います。

グループトークをやめるときは

TALK(トーク)ボタンを1回押し続けてください。

スマートフォンなどと接続して楽しむこともできます

事前の設定

スマートフォンなどと機器登録(ペアリング)してから接続する

スマートフォンなどのBluetooth機器と本機をBluetooth接続します。ワンタッチ接続(NFC)することもできます。

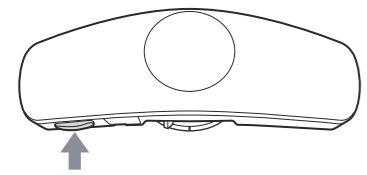

- ① 電源、通話、再生/一時停止 ボタンを7秒以上押す

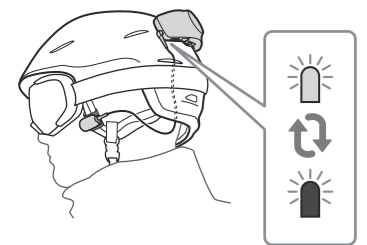

機器登録(ペアリング)モードに入り、電源ランプが青と赤に点滅を繰り返します。

- ② スマートフォンなどに本機を登録する

[設定] → [無線とネットワーク] → [Bluetooth]

1. [ON]をタッチして [OFF]にする
2. 本機の機種名をタッチする

本機の機種名が表示されないときは、[機器の検索]をタッチしてください。

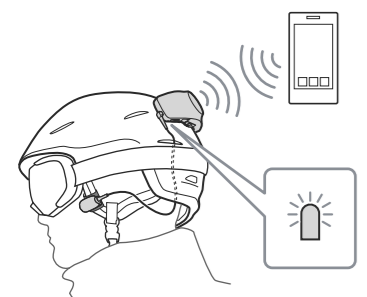

Bluetooth接続が完了すると、本体のランプが青く点滅します。

ヒント

- 上記はAndroidスマートフォンの画面例です。他の機器の接続方法について詳しくは、各機器の取扱説明書をご覧ください。
- ワンタッチ接続(NFC)について詳しくは、ヘルプガイドをご覧ください。

電話を受ける

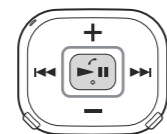

スマートフォンなどに電話がかかってきたら、リモコンの通話、再生/一時停止 ボタンを1回押す



電話に応答して、通話できます。電話を切るときは、もう一度ボタンを押します。

ヒント

電話の待ち受け状態でリモコンの通話、再生/一時停止 ボタンを2秒以上押すと、通話履歴の最後に発信した電話番号に再発信(リダイヤル)します。

音楽を聞く



- ① スマートフォンなどのBluetooth機器側で音楽を再生する

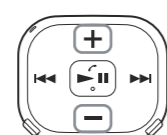

- ② スマートフォンや本機のリモコンで適度な音量に調整する

ヒント

本機のリモコンで再生/一時停止、曲戻し/曲送り、早戻し/早送りができます。

音量を瞬時に下げるには(アッテネート)

ATT/EQ(アッテネート/イコライザー)ボタンを1回押してください。元の音量に戻すには、もう一度ATT/EQ(アッテネート/イコライザー)ボタンを押すか、音量(+)ボタンを押してください。

よりよい音質で聞くには(イコライザー)

ATT/EQ(アッテネート/イコライザー)ボタンを2秒以上押し、さらに、くりかえし短く押ししてお好みの音質を選びます。もう一度ボタンを2秒以上押すと、選んだ音質が設定されます。

よくある質問

詳しい解決方法はヘルプガイドをご覧ください。

グルーブトーク中に音が途切れる

→ グルーブトークの通話距離は、地形や天候、障害物、周囲の電波状況などの影響で短くなり、音が途切れることがあります。「音が途切れるときは」(おもて面)に従って、TALK(トーク)ボタンを2秒以上押すか、グループメンバー間の距離を近づけてください。

リモコンが効かない

→ 本体の電源を切ると、リモコンはスタンバイ(休止)状態になります。本体の電源を入れてから、リモコンのいずれかのボタンを1度押すとスタンバイ状態から復帰します。次のボタン操作から有効になります。

→ 次の手順に従って、本体とリモコンをリセットしてください。

1. リモコンのRESET(リセット)ボタンをペンやクリップなどで押して、リモコンをリセットする。
2. 本体のRESET(リセット)ボタンをペンやクリップなどで押して、本体をリセットする。
3. 本体の電源を入れる。
4. リモコンのいずれかのボタンを押す。

ヘルプガイドのご案内

ヘルプガイド(Web取扱説明書)には、本機の詳しい使いかたが記載されています。パソコンやスマートフォンでご覧いただけます。

主な記載内容

- ヘルメットへの取り付けかた
- グルーブトーク設定・操作のしかた
- Bluetooth機器登録(ペアリング)、再接続のしかた
- ワンタッチ接続(NFC)のしかた



<http://rd1.sony.net/help/nysno/nysno10/ja/>

各部の名称

本体

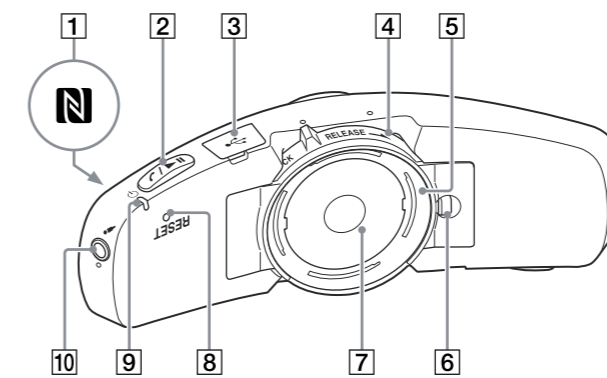

- 1 N-Mark
ワンタッチ接続(NFC)対応機器とBluetooth接続するときに使います。
- 2 電源の入/切、通話、Bluetooth機器登録(ペアリング)、音楽の再生/一時停止を行います。
- 3 (USB)端子
充電するときに使います。充電時以外は端子カバーをしっかりと閉めてください。
- 4 ロックレバー
接着式マウントを介してヘルメットに取り付けるときは[LOCK]側に、取り外すときは[RELEASE]側に回します。

- 5 接着式マウント取付部
落下防止のために、お手持ちのひもを通してヘルメットに結び付けてください。
- 7 アクチュエーター
ヘルメットに振動を伝えます。
- 8 RESET(リセット)ボタン
本体が正しく動作しないときは、ペンなどで押してリセットします。
- 9 電源ランプ
電源状態と通信状態を青と赤で表示します。
- 10 (マイク)端子
付属のマイクを接続します。

リモコン

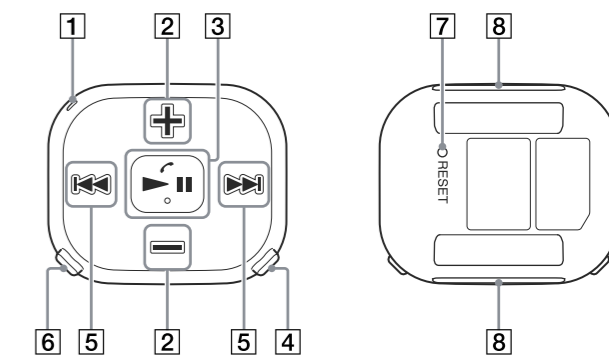

- 1 操作ランプ
電源状態と通信状態を青と赤で表示します。
- 2 音量+/-ボタン
- 3 通話、再生/一時停止 ボタン
- 4 ATT/EQ(アッテネート/イコライザー)ボタン
音量を一時的に下げたり(アッテネート)、音質を設定したりします(イコライザー)。
- 8 ベルトループ

- 5 前/次 ボタン
再生/一時停止中に短く押すと曲の頭出しができます。ボタンを押したままにすると早戻し/早送りできます。指を離すと元に戻ります。
- 6 TALK(トーク)ボタン
グループ登録やグループトークの開始/終了を行います。
- 7 RESET(リセット)ボタン
リモコンが正しく動作しないときは、ペンなどで押してリセットします。